PEARL TRAVEL TIMBALES

PTTM-1415

Instruction Manual

Congratulations on your purchase!

For optimum performance, please read this Instruction Manual before playing.

取扱説明書

このたびは、本製品をお買い上げいただき誠にありがとうございます。

製品の機能を十分に発揮してお使いいただくために、この取扱説明書をぜひご覧下さい。



Step 1. Stand Assembly スタンドの組み立て

Extend the legs of the Tripod Base and place it on a flat surface. Insert the Upper Tube Assembly into the Tripod Base and tighten Wing-Nut (A). Set the Hasp and Handle to the off position as shown in (Fig.1).

脚部のウイングボルトをゆるめ三脚を開き、ウイングボルトをしっかりと締めて脚部を固定します。上部パイプを脚部のパイプジョイントに差し込み、お好みの高さ調整できたらパイプジョイントのウイングナット (A) をしっかりと締めて固定します。次に、レバーとハンドルをオフの位置図 1 の位置にセットします。



Fig.1 / 図1

Step 2. Stand Assembly スタンドの組み立て

Locate the Accessory Post and Mount (FIG.2). Attach the Mount with the Wing-Bolt facing upward to the square receptacle of the Upper Tube Assembly (Fig.2-A). Ensure it is fully inserted onto the receptacle until it "stops" and tighten the Wing-Bolt to secure (Fig.2-B).

アクセサリポストとマウントを取り付けます (図 2)。ウイングボルトを上向きにしてマウントをアッパーチューブアセンブリーのレシーバーに取り付けます (図 2-A)。完全にレシーバーに挿入されていることを確認し、ウイングボルトを締めて固定します (図 2-B)。

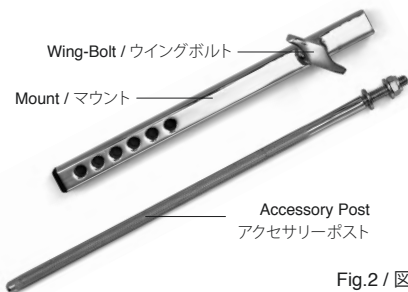

Fig.2 / 図2

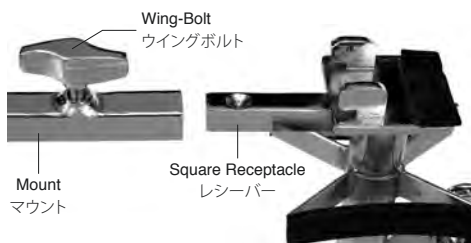

Fig.2-A / 図2-A

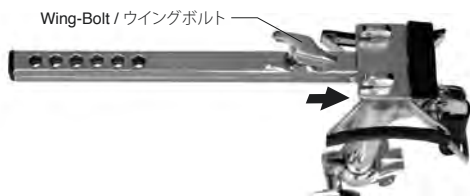

Fig.2-B / 図2-B

Step 3.

Stand Assembly

スタンドの組み立て

Insert the Accessory Post into one of the six-hole positions as shown in (Fig.3). Using the 13mm Wrench supplied, tighten the Lock-Nut located on the bottom of the post to secure it into place (Fig.3-A).

アクセサリ・ポストを6つの穴のいずれかに挿入し、ポストの底部にあるロックナットを付属のレンチ（13mm）で締め所定の位置に固定します（図3、3-A）。

Tip / 注意

Once assembly is final, adjust the Accessory Post to your desired playing position using one of the six-hole positions for the instrument(s) attached (FIG.3-B).

組み立てが完了しましたら、6つの穴のうちの一つを使用して、アクセサリポストをご希望の演奏位置に調整してください（図3-B）。

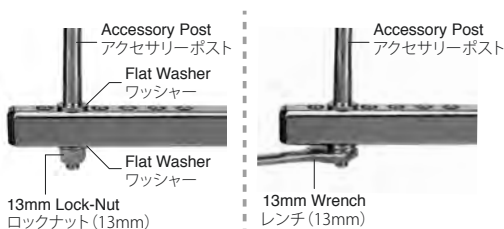

Fig.3 / 図3



Fig.3-A / 図3-A



Fig.3-B / 図3-B

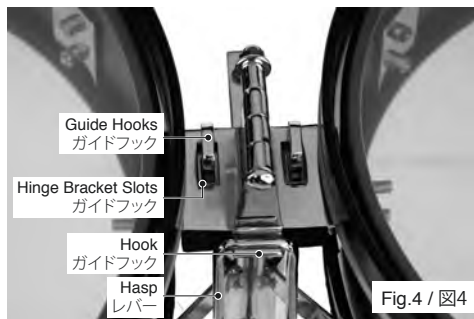

Fig.4 / 図4



Fig.4-A / 図4-A

CAUTION / 注意

Failure to fully insert the Hinge Bracket into the Guide Hooks may cause the Travel Timbales to fall off the stand resulting in damage or personal injury.

ヒンジブラケットをガイドフックに完全に挿入しないと、トラベルティンパレスがスタンドから落下し、破損や人身事故の原因になることがあります。

Step 4.

Timbales to Stand Attachment

トラベルティンパレスの設置

Unfold the Travel Timbales and place them onto the top of the stand with the hook toward the Hasp. Ensure the slots of the Hinge Bracket mate with the Guide Hooks of the Upper Tube Assembly. Slide the Travel Timbales toward the player inserting the Hinge Bracket edge into the Guide Hooks as shown in (Fig.4) and (Fig.4-A).

2つのトラベルティンパレスを広げ、スタンドの上に置きます。ヒンジ・ブラケットのスロットがアッパー・チューブ・アセンブリーのガイド・フックに合っていることを確認します。ヒンジ・ブラケットの端をガイド・フックに挿入して、トラベル・ティンパレスをプレーヤーに向かってスライドさせます（図4、4-A）。

Step 5.

Timbales to Stand Attachment

トラベルティンパレスの設置

Lift the Handle to place the Hasp onto the Hook of the Hinge Bracket (Fig.5).

ハンドルを持ち上げて、レバーをヒンジブラケットのフックに取り付けます（図5）。

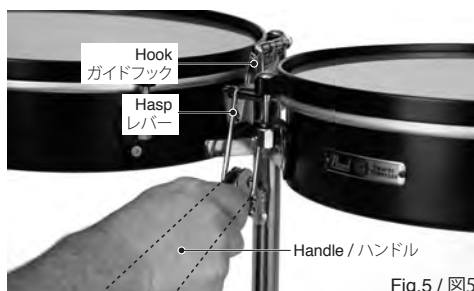

Fig.5 / 図5

Next pull the Handle down to secure the Travel Timbales into place. (Fig.5-A) & (Fig.5-B).

次にハンドルを引き下げて、トラベル・ティンパレスを所定の位置に固定します (図 5-A, 5-B)。



Fig.5-A / 図5-A



Fig.5-B / 図5-B

Step 6.

Timbales to Stand Attachment トラベルティンパレスの設置

Loosen Wing-Nut (A) of the height adjustment collar of the Tripod Base and set the Travel Timbales to your desired height. Tighten Wing-Nut (A) to secure the setting. Next, loosen and adjust the Memory Lock onto the height adjustment collar. Once set, tighten the Memory Lock Wing-Nut as shown in (Fig.6-A) & (Fig.6-B).

あらかじめメモリーロックのウイングボルトをゆるめます。次に、脚部のウイングナット (A) をゆるめ、トラベルティンパレスをお好み高さに設定し、再度ウイングナット (A) を締め固定します。設定が完了しましたら、メモリーロックのウイングナットを締め付けます (図 6-A, 6-B)。

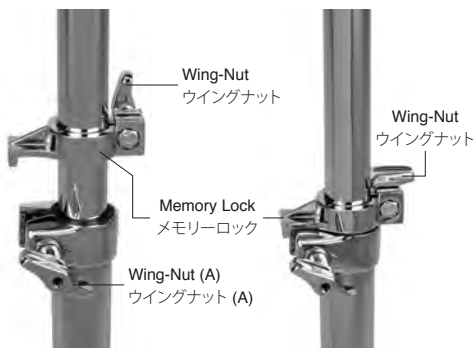

Fig.6-A / 図6-A

Fig.6-B / 図6-B

⚠ CAUTION

- Before use, check all Wing-Bolts/Nuts and the Accessory Post to ensure everything is tight and secure. Failure to do so may result in personal injury or property damage.

California Proposition 65



⚠ 注意

- 演奏中の転倒や落下を防ぐために、ネジ類はしっかりと締めつけてからご使用ください。
- スタンド設置時には三脚を十分に開き、可動部をバランス良く調整し、転倒しないようご注意ください。
- スタンドの転倒やケガ予防のため、スネアスタンドの高さや角度を調整する際は必ず片方の手でスネアドラムを支えてください。
- 各部を調整する際は指を挟まないようご注意ください。

Pearl[®]

<https://www.pearldrum.com>

Products and specifications are subject to change without notice.
製品改良のため予告なくデザイン・仕様を変更する場合がありますので御了承下さい。

パール楽器製造株式会社

〒276-0034 千葉県八千代市八千代台西10-2-1
電話：047-484-9111 (代表)

〒276-0046 千葉県八千代市大和田新田593-1
電話：047-450-1090 (テクニカルサポート)

Printed in Thailand
-Jun 2021-